

Vol.2017
TEARAIBACHI

重藏窯
JYUUZOUGAMA

利休信樂

信樂燒窯元重藏窯





愛撫の心で土を練れ
生み出す心で形を作れ
炎のごとく焼け

【明治時代から伝わる陶工修練の言葉】



千利休の心を受け継ぐ「利休信楽」

16世紀頃、千利休はわび茶を大成し、簡素な味わいを旨とし茶の精神を体現するものとして信楽焼きを好みました。その素材となった土と釉薬、木やワラの灰などを厳選し、作陶技術の粋をこらして利休好みを「利休信楽」として、今に完成させました。

信楽焼の天然素材

400万年前の古琵琶湖層から採掘された粘土です。付近の丘陵から良質の陶土がでる土地柄である。

日本六古窯のひとつ

1250年の歴史と文化に支えられ、特有の土味を発揮して、温かみのある火色(ひいろ、やや黄色みのある鮮やかな赤)の発色と自然釉による、味わいに特色づけられ、土と炎が織りなす芸術として“わびさび”の趣を今に伝えている。

信楽焼の始まり

奈良時代、聖武天皇が信楽に紫香楽宮を造営され総国分寺として大仏を建立するという詔を發表されました。山火事や地震がつづき断念され現在の東大寺に大仏を造成されましたがこのことが瓦や日常食器の信楽焼の始まりになったようです。

大物ロクロ考案の歴史

大正時代、奥田三代吉の考案による大物ロクロ成形の造り方は上のものと下のものを切り離し、上のものを半回転させてくっつける。全体の形づくりに工夫が要求され現在に伝授されています。この大物ロクロ技術によって生産が飛躍的に向上し、大きな陶器は大量に日常製品として普及しました。

奥田三代吉氏の子孫奥田陶器夫氏から当社の重蔵そして日光に継承された技術です。高度な技量が求められるため、通常のロクロと比べた場合、習得に多くの時間を要します。

30φ丸埋め込み

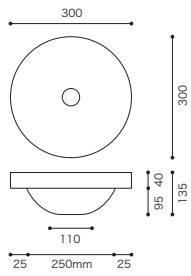

長角 W30×D24 埋め込み

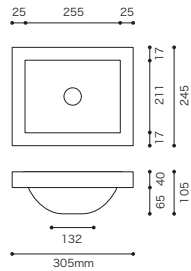

半月 TUKI - D27

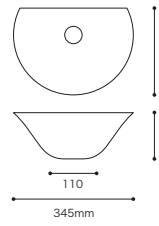

だ円変形 DH - D27

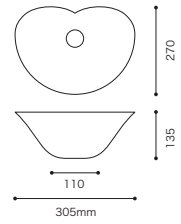

40φエクステリア
店舗タイプ
MEBI - 0040BB

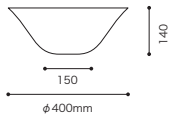

36φエクステリア
店舗タイプ
MEBI - 0036BB

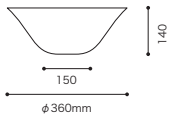

利休信楽 27φ

MEBI - 0027WB MEBI - 1127GB
MEBI - 0027BB MEBI - 1127WB
MEBI - 0027RB MEBI - 1127BB
MEBI - 1127RB

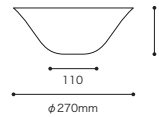

MEBI-0032WB
MEBI-0032BB
MEBI-0032RB

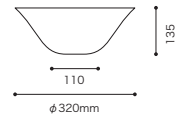

利休信楽 30φ～D35.MEBIUS Design Bowl

003-33.009-33.016-33
E019-33.E020-33.E023-33

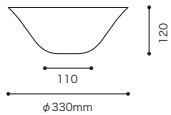

011-30.013-30
014-30.021-30

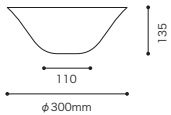

015-31. 022-31

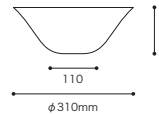

004-30

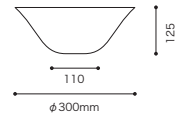

002-29.012-29.017-29
018-29.023-29

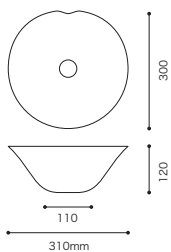

E005-35.006-35
E008-35

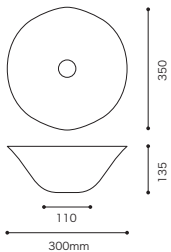

005-34.019-34

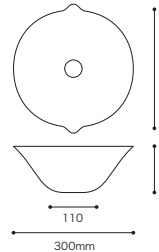

001-31

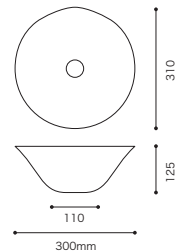

010-32

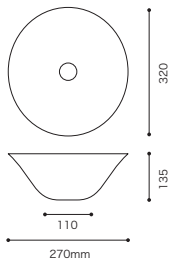

008-33

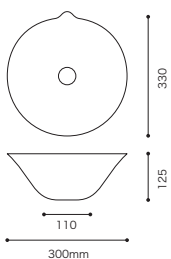

020-31

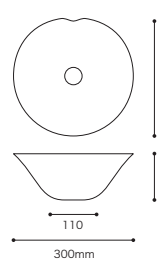

丸鉢排水栓 PH31-25

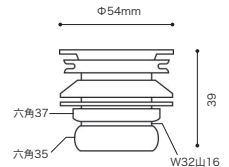

撮影立水栓推奨 (株) 三栄水栓製作所 (価格変更する場合があります。)

Y5075H-2T-13 単水栓
¥34.000-

K4750NV-2T-13 混合栓
¥44.000-

Y5075H-13 単水栓
¥28.000-

K4750NV-13 混合栓
¥34.000-





- 3：各種図面
- 4：利休信楽手洗い鉢 27φ
- 5：利休信楽手洗い鉢 30φ . ～ D35
- 6：利休信楽手洗い鉢 30φ . ～ D35
- 7：利休信楽手洗い鉢 30φ . ～ D35
- 8：利休信楽手洗い鉢 30φ . ～ D35
- 9：利休信楽手洗い鉢 36φエクステリア、店舗
- 10：利休信楽手洗い鉢 40φエクステリア、店舗
- 11：利休信楽だ円変形 DH - D27
- 12：利休信楽半月 TUKI - D27
- 13：利休信楽手洗い鉢 30φ丸埋め込み
- 14：MEBIUS Design Bowl
- 15：MEBIUS Design Bowl

SAN - EI : Y5075H-2T-13 例
カウンター施工図

利休信楽手洗い鉢 27φ～36φ、40φ

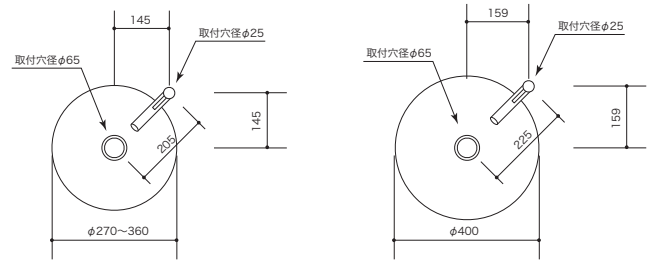

利休信楽手洗い鉢 27φ



利休信楽 011-27
黒天目 (くるてんもく)
φ 270×H135
税抜 ¥20,000-



利休信楽 003-27
炎栗灰
φ 270×H135
税抜 ¥20,000-



利休信楽 020-27
黄金焼締め
φ 270×H135
税抜 ¥20,000-



利休信楽 006-27
藍古信楽
φ 270×H135
税抜 ¥18,000-



利休信楽 016-27
海鼠 (なまこ)
φ 270×H135
税抜 ¥18,000-

利休信楽手洗い鉢 30φ. ~ D35



利休信楽 003-33
炎栗灰
W330×D330×H120
税抜 ¥20,000-



利休信楽 005-34
耳付平津長石松灰
W300×D340×H120
税抜 ¥20,000-



利休信楽 001-31
炎杉灰
W300×D310×H125
税抜 ¥19,000-



利休信楽 E005-35
石八ヶ
W300×D350×H135
税抜 ¥20,000-



利休信楽 002-29
変形炎木灰
W300×D290×H135
税抜 ¥18,000-



利休信楽 006-35
変形青古信楽平津長石
W300×D350×H135
税抜 ¥18,000-



利休信楽 004-30
平津長石藁灰
W300×D300×H125
税抜 ¥18,000-



利休信楽 007-33
長角青古信楽長石
W300×D260×H125
税抜 ¥20,000-

撮影：丸鉢排水栓付 (SAN-EI : PH31-25) 変更有、立水栓別 (SAN-EI : Y5075H-2T-13)
：焼き物の為寸法や色目に多少ばらつきがあります。

利休信楽手洗い鉢 30φ. ~ D35



利休信楽 009-33
白泥干紋様
W330×D330×H120
税抜 ¥20.000-



利休信楽 011-30
黒天目藁灰
W300×D300×H135
税抜 ¥18.000-



利休信楽 010-32
白泥描落紋様
W270×D320×H135
税抜 ¥19.000-



利休信楽 012-29
変形黒天目松灰
W300×D290×H135
税抜 ¥20.000-



利休信楽 008-33
耳付火色古信楽平津長石
W300×D330×H125
税抜 ¥19.000-



利休信楽 013-30
赤天目柞灰
W300×D300×H135
税抜 ¥19.000-



利休信楽 E008-35
火色古信楽
W300×D350×H135
税抜 ¥18.000-



利休信楽 014-30
黒泥立漉紋様
W300×D300×H135
税抜 ¥18.000-

利休信楽手洗い鉢 30φ. ~ D35



利休信楽 020-31
黄金焼締め
W310×D300×H120
税抜 ¥20.000-



利休信楽 018-29
変形鉛釉土灰
W300×D290×H135
税抜 ¥18.000-



利休信楽 015-31
黒泥千引渥紋様
W310×D310×H120
税抜 ¥19.000-



利休信楽 019-34
窯自然釉松灰
W300×D340×H120
税抜 ¥18.000-

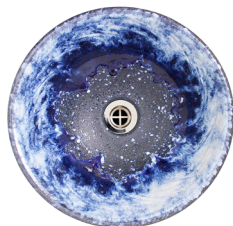

利休信楽 016-33
海鼠(なまこ)
W330×D330×H120
税抜 ¥19.000-



利休信楽 E019-33
窯自然釉
W330×D330×H120
税抜 ¥20.000-

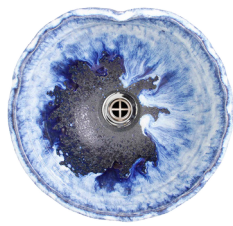

利休信楽 017-29
変形海鼠(なまこ)
W300×D290×H135
税抜 ¥18.000-



利休信楽 E020-33
黄金焼締め
W330×D330×H120
税抜 ¥19.000-

撮影：丸鉢排水栓付 (SAN-EI : PH31-25) 変更有、立水栓別 (SAN-EI : Y5075H-2T-13)
：焼き物の為寸法や色目に多少ばらつきがあります。

利休信楽手洗い鉢 30φ. ~ D35



利休信楽 E023-33
松灰窯変
W330×D330×H120
税抜 ¥20,000-



利休信楽 021-30
木灰窯変
W300×D300×H135
税抜 ¥18,000-



利休信楽 023-29
松灰窯変
W300×D290×H135
税抜 ¥18,000-



利休信楽 022-31
栗灰窯変
W310×D310×H120
税抜 ¥19,000-

利休信楽手洗い鉢 36φエクステリア、店舗タイプ



利休信楽 016-36
海鼠(なまこ)
φ 360×H140
税抜 ¥30,000-



利休信楽 003-36
炎栗灰
φ 360×H140
税抜 ¥30,000-



利休信楽 006-36
青古信楽平津長石
φ 360×H140
税抜 ¥30,000-



利休信楽 011-36
黒天目藁灰
φ 360×H140
税抜 ¥30,000-



利休信楽 020-36
黄金焼締め
φ 360×H140
税抜 ¥30,000-

利休信楽手洗い鉢 40φエクステリア、店舗タイプ



利休信楽
001-40 炎杉灰
φ 400×H140
税抜 ¥ 35.000-

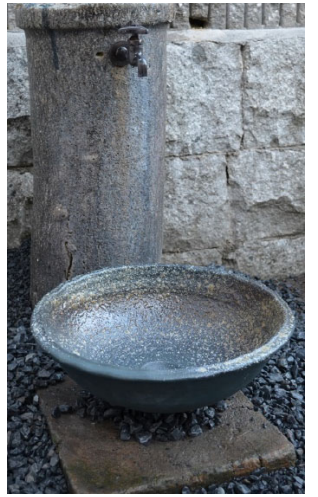

利休信楽
005-40
石八セ
φ 400×H140
税抜 ¥ 35.000-



利休信楽
006-40
藍古信楽
φ 400×H140
税抜 ¥ 35.000-



利休信楽
019-40
窯自然釉
φ 400×H140
税抜 ¥ 35.000-



利休信楽
009-40
白泥千紋様
φ 400×H140
税抜 ¥ 35.000-



利休信楽
011-40 天目釉
φ 400×H140
税抜 ¥ 35.000-



利休信楽
015-40
黒泥千引
φ 400×H140
税抜 ¥ 35.000-



利休信楽
016-40
青白窯変
φ 400×H140
税抜 ¥ 35.000-



利休信楽
020-40
黄金焼締め
φ 400×H140
税抜 ¥ 35.000-



利休信楽
023-40
雨流し灰釉
φ 400×H140
税抜 ¥ 35.000-

撮影：丸鉢排水栓付 (SAN-EI：PH31-25) 変更有、立水栓別 (SAN-EI：Y5075H-2T-13)
：焼き物の為寸法や色目に多少ばらつきがあります。

利休信楽だ円変形 DH-D27



利休信楽だ円変形
DH06-D27 藍古信楽
W305×D270×H135
税抜 ¥23.000-



利休信楽だ円変形
DH16-D27 海鼠 (なまこ)
W305×D270×H135
税抜 ¥23.000-



利休信楽だ円変形
DH03-D27 炎栗灰
W305×D270×H135
税抜 ¥23.000-



利休信楽だ円変形
DH20-D27 黄金焼締め
W305×D270×H135
税抜 ¥23.000-



利休信楽だ円変形
DH11-D27 黒天目
W305×D270×H135
税抜 ¥23.000-



利休信楽だ円変形
DH23-D27 松灰窯変
W305×D270×H135
税抜 ¥23.000-

利休信楽●半月 TUKI-D27



利休信楽●半月
TUKI016-D27 海鼠 (なまこ)
W345×D270×H135
税抜 ¥23.000-



利休信楽●半月
TUKI011-D27 黒天目
W345×D270×H135
税抜 ¥23.000-



利休信楽●半月
TUKI001-D27 炎杉灰
W345×D270×H135
税抜 ¥23.000-



利休信楽●半月
TUKI020-D27 黄金焼締め
W345×D270×H135
税抜 ¥23.000-



利休信楽●半月
TUKI006-D27 藍古信楽
W345×D270×H135
税抜 ¥23.000-



利休信楽●半月
TUKI023-D27 松灰窯変
W345×D270×H135
税抜 ¥23.000-

撮影：丸鉢排水栓付 (SAN-EI：PH31-25) 変更有、立水栓別 (SAN-EI：Y5075H-2T-13)
：焼き物の為寸法や色目に多少ばらつきがあります。

利休信楽手洗い鉢 30φ丸埋め込み

利休信楽丸埋込型
MA11-30 黒天目
φ 300×H135
税抜 ¥25,000-

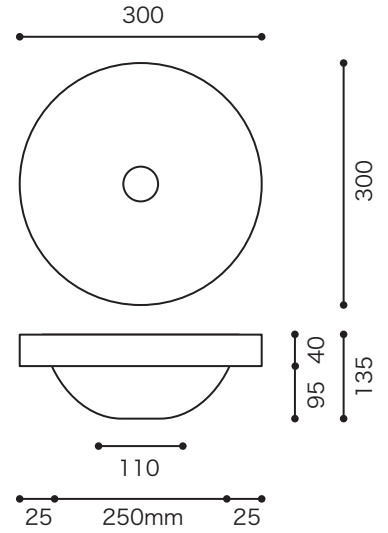
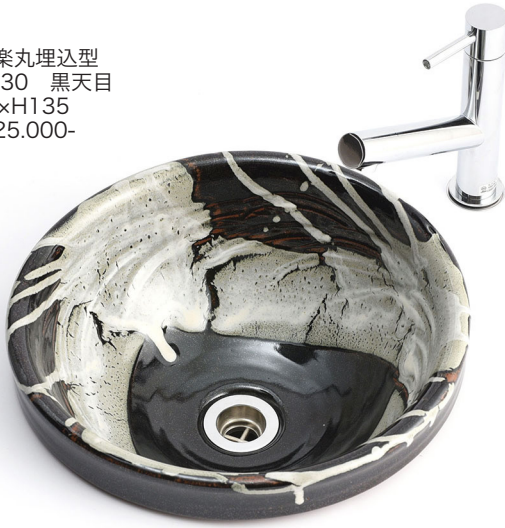

利休信楽丸埋込型
MA20-30 黄金焼締め
φ 300×H135
税抜 ¥25,000-



利休信楽丸埋込型
MA03-30 炎栗灰
φ 300×H135
税抜 ¥25,000-



利休信楽丸埋込型
MA06-30 藍古信楽
φ 300×H135
税抜 ¥25,000-



利休信楽丸埋込型
MA23-30 松灰窯変
φ 300×H135
税抜 ¥25,000-



利休信楽丸埋込型
MA16-30 海鼠
φ 300×H135
税抜 ¥25,000-



利休信楽丸埋込型
MA14-30 黒立紋様
φ 300×H135
税抜 ¥25,000-

利休信楽手洗い鉢長角 W30×D24 埋め込み

利休信楽長角埋込型
TY06-3024 藍古信楽
W300×D240×H105
税抜 ¥28.000-

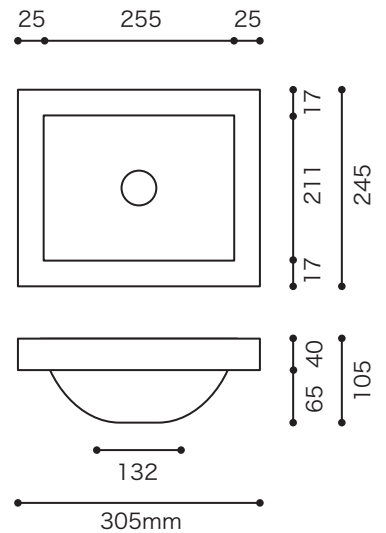

利休信楽長角埋込型
TY11-3024 黒天目
W300×D240×H105
税抜 ¥28.000-

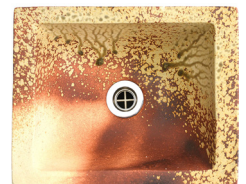

利休信楽長角埋込型
TY01-3024 炎杉灰
W300×D240×H105
税抜 ¥28.000-



利休信楽長角埋込型
TY20-3024 黄金焼締め
W300×D240×H105
税抜 ¥28.000-



利休信楽長角埋込型
TY14-3024 黒泥立模様
W300×D240×H105
税抜 ¥28.000-



利休信楽長角埋込型
TY23-3024 松灰窯変
W300×D240×H105
税抜 ¥28.000-



利休信楽長角埋込型
TY16-3024 青白窯変
W300×D240×H105
税抜 ¥28.000-

MEBIUS Design Bowl



MEBI-0040BB
ブルーブラック
φ 400×H140
税抜 ¥38.000-



MEBI-0036BB
ブルーブラック
φ 360×H140
税抜 ¥30.000-



MEBI-0027BB
ブルーブラック
φ 270×H135
税抜 ¥20.000-



MEBI-1127BB
ブルーブラック
φ 270×H135
税抜 ¥23.000-



MEBI-0032BB
ブルーブラック
φ 320×H135
税抜 ¥23.000-

MEBIUS Design Bowl



MEBI-0027GB
グリーンブラック
φ 270×H135
税抜 ¥20.000-



MEBI-0032RB
レッドブラック
φ 320×H135
税抜 ¥23.000-



MEBI-0032WB
ホワイトブラック
φ 320×H135
税抜 ¥23.000-



MEBI-1127RB
レッドブラック
φ 270×H135
税抜 ¥23.000-



MEBI-1127WB
ホワイトブルー
φ 270×H135
税抜 ¥23.000-



MEBI-0027RB
レッドブラック
φ 270×H135
税抜 ¥20.000-



MEBI-0027WB
ホワイトブラック
φ 270×H135
税抜 ¥20.000-



信楽焼伝統工芸士
重蔵 日光

(有)重蔵窯 / JYUUZOUGAMA
滋賀県甲賀市信楽町長野 741

手洗い鉢の設置方法のご注意

【利休信楽手洗い鉢は全作品丸鉢排水栓付価格です。】

- 排水金具SAN - EI : PH31-25丸鉢排水栓 パイプ径25mm用 製品材質：黄銅：NBR：SBR他社排水金具に変更する場合がございます。
- 本作品は置き型、埋め込み型になります、設置方法にはご注意ください。

手洗い鉢使用上のご注意

- 本作品は、信楽焼の陶製品です。ワレモノですので取扱いには十分ご注意ください。
- 配水管の接続部は必ずシールをして下さい。漏水で家財などをぬらす財産損害発生のおそれがあります。
- 作品によっては表面及び内面のザラ付き等にご注意下さい。
- 重量物を洗ったり、堅いものなどで強い衝撃を与えないようにご注意ください。破損のおそれがあります。
- 破損した際のお取り扱い、けがをしないよう十分に気を付けて下さい。
- お子様のご利用になる際はお取り扱い上の注意をご指導下さい。

お手入れについて

- 本作品は土物ですので陶磁器の洗面鉢に比べると多少は汚れやすいです。
洗面鉢は汚れにくい加工をしております。
- 汚れた場合は、中性洗剤を古い歯ブラシなどに付け、こすって頂ければきれいになります。

納期、品質、特注作品について

- 在庫切れの場合、約1か月お待ちください。
- 特注作品のご要望はお見積りと納期をお知らせいたします。
- 手洗い鉢は一作品づつ手作り作品の為カタログより色調子、形、サイズが窯により多少異なる場合がございます。
- 貴重なわら灰など、天然粘土を使用復刻したため月の作品数に限りがございます。